

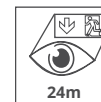

**KM**

*UNIWERSALNA OPRAWA OŚWIETLENIOWA Z TWORZYWA SZTUCZNEGO  
UNIVERSAL PLASTIC LUMINAIRE*

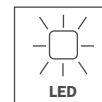
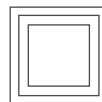

- Tworzywo sztuczne, białe
- Kompletny zestaw piktogramów (ISO 7010)
- IP43
- Uniwersalny montaż
- -5° do +40°C

- Plastic, white
- Complete set of pictographs (ISO 7010)
- IP43
- Universal mounting
- -5° up to +40°C

Oprawa oświetlenia awaryjnego zgodna z normami EN 60598-1, EN 60598-2-22 oraz EN 1838.

Smukła, elegancka, delikatnie wypukła, syntetyczna oprawa nachylona w kierunku patrzącego, zwężająca się symetrycznie ku dołowi. Przystosowana do wszechstronnego montażu (na ścianie / na suficie / w suficie podwieszanym / z wykorzystaniem uchwytów mocujących). Oprawa składa się zaledwie z 3 części, montaż wpuszczany, dzięki specjalnej ramce, odbywa się bez użycia narzędzi. Podczas demontażu oprawa jest odłączona od napięcia zasilającego. Praca w trybie awaryjnym lub sieciowo-awaryjnym. Większą funkcjonalność oprawy uzyskujemy dzięki łatwym w instalacji piktogramom z możliwością ich zmiany bez użycia narzędzi. Do każdej oprawy dołączony jest uniwersalny zestaw piktogramów (prawo, lewo, dół, neutralny).









Emergency sign luminaire in accordance to EN 60598-1, EN 60598-2-22 and EN 1838.

*Slim, elegant, convex, synthetic luminaire tilted towards the viewer, continuously symmetrically tapered towards the bottom. For universal mounting (wall/ceiling surface mount/integrated ceiling mount/brackets). For mounting convenience, the luminaire consists of only 3 parts. Toolfree mountable on the quick assembly integrated ceiling mounting or wall mounting system. The luminaire has zero potential when dismantled.*

*Suitable for continuous mode or stand-by mode. Reliable planning due to a toolfree and variable, on-site use of the pictographs. Set of pictographs (left, right, down, up) is included in the scope of delivery.*



## UNIWERSALNA OPRAWA OŚWIETLENIOWA Z TWORZYWA SZTUCZNEGO UNIVERSAL PLASTIC LUMINAIRE

Wersja Version	Kod zamówieniowy wg montażu Order numbers acc. to mounting		Autonomia Operating Time	Maks. moc max. consumption	Akumulator Battery	
<b>Uniwersalny</b>						
<b>Oprawy autonomiczne z funkcją autotest   Self-contained luminaires with SelfControl module</b>						
LED, 3h, 230V AC	KMU013SC		3 h	4,6 W	3,2V / 0,57Ah LiFePO4	
LED, 8h, 230V AC	KMU018SC		8 h	4,6 W	3,2V / 3,0 Ah LiFePO4	
<b>Oprawy autonomiczne do monitoringu bezprzewodowego Wireless Professional   Self-contained luminaires with Wireless Professional module</b>						
LED, 3h, 230V AC	KMU013WL		3 h	4,6 W	3,2V / 3,0 Ah LiFePO4	
LED, 8h, 230V AC	KMU018WL		8 h	4,6 W	3,2V / 3,0 Ah LiFePO4	
<b>Oprawy oświetleniowe do systemów centralnego zasilania AC/DC wraz z modułem monitorującym   Luminaires for central power systems AC/DC incl. monitoring module</b>						
LED, 230V AC/DC	KMU019ML		CB	3,15 W		



**Wymiary KM**  
**Dimensions KM**

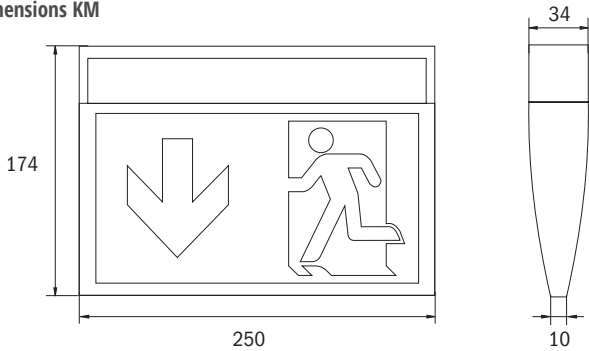

**Ramka wpuszczana KME / wycięcie otworu**  
**KME Recessed frame / hole cut out**

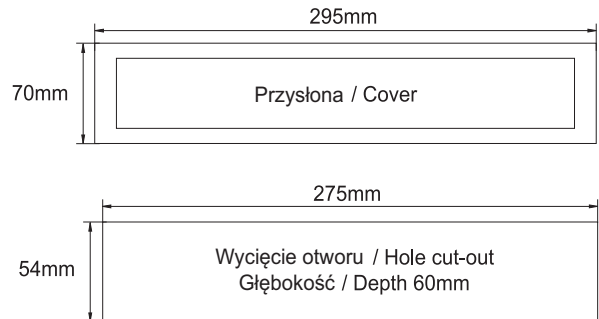

**Odstępy pomiędzy wierconymi otworami KM sufit/ściana**  
**Drilling distances KM ceiling/wall**

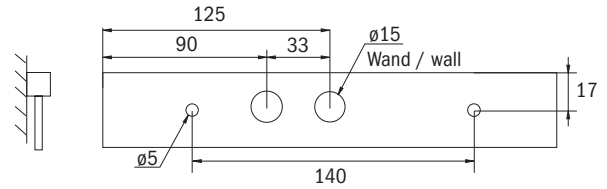
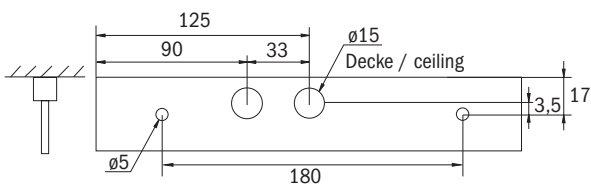

Wszystkie wymiary w mm  
All dimensions in mm

**Akcesoria / Accessories**



\* (nie dotyczy KMU013/not for KMU013)